

MANUAL DE INSTRUÇÕES

Acessórios para Banheiro

VESNA

2062__13 - Porta Toalhas Cabide Duplo

2010__13 - Porta Sabonete

2020__13 - Papeleira Simples

2022__13 - Papeleira Dupla

2024__13 - Papeleira Vertical

2040__13 045 - Porta Toalhas Barra 45cm

2040__13 060 - Porta Toalhas Barra 60cm

2042__13 045 - Porta Toalhas Barra Duplo 45cm

2042__13 060 - Porta Toalhas Barra Duplo 60cm

2031__13 - Porta Toalhas Prateleira 56cm

FERRAMENTAS E MATERIAIS RECOMENDADOS



Furadeira

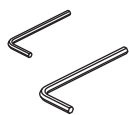

Chave Allen



Fita Métrica

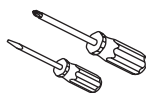

Chave de Fenda,
Chave Phillips

ANTES DE INSTALAR

- ▲ Consulte sempre a planta hidráulica do local antes fazer qualquer furo na parede.
- ▲ Use sempre o serviço de instalação de um profissional.

ATENÇÃO

- ▲ Antes de efetuar a instalação leia atentamente as instruções contidas nesse manual.
- ▲ Toda informação contida nesse manual é baseada na última versão do produto disponível quando de sua publicação. A Codda Metais se reserva o direito de efetuar alterações em produtos e manuais sem aviso prévio.
- ▲ Ao abrir a embalagem verifique se todos componentes estão na caixa e se o produto está em perfeitas condições (as ferramentas recomendadas para a instalação não acompanham o produto).
- ▲ As ilustrações e dimensões fornecidas são somente para referência.
- ▲ Após a instalação guarde esse manual para consultas futuras.

MANUTENÇÃO E CONSERVAÇÃO

Obrigado pela preferência. Com o devido cuidado o seu produto lhe servirá por muitos e muitos anos. Para a devida conservação de seu produto observe sempre as seguintes recomendações:

1. Limpe a superfície do produto pelo menos uma vez por semana com um pano úmido ou seco, podendo ainda ser utilizado sabão ou detergente neutro. Não use produtos químicos ou abrasivos.
2. Caso deseje auxílio técnico especializado, ou acionar a garantia, entre em contato com a Codda Metais através dos contatos em nosso website www.coddametais.com.br.
3. Guarde sempre o comprovante de compra (Nota Fiscal), o mesmo será solicitado em casos de chamados em garantia.

PORTA TOALHAS BARRA SIMPLES, DUPLO E PRATELEIRA

1 Preparação

Para porta toalhas barra duplo ou simples, inicie a instalação medindo a distância real entre as bases do produto.

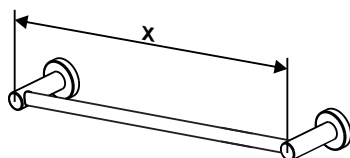

2 Marcação primeiro suporte

Após definido o local de instalação, posicione os suporte de fixação no exato local onde repousará uma das bases, e com um lápis, risque por dentro dos oblongos do suporte marcando a parede.

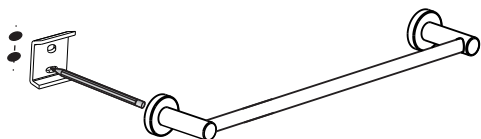

3 Marcação segundo suporte

Após efetuada a marcação do primeiro suporte, marque o local de instalação do segundo suporte utilizando a distância entre as bases do produto, aferida anteriormente no passo 1. Lembre-se de observar o nivelamento durante as marcações.

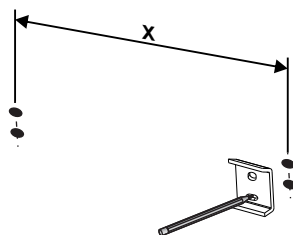

4 Furação

Antes de furar a parede observe se a broca possui o diâmetro correto, o qual deve ser o mesmo diâmetro das buchas de fixação, normalmente de 6mm. Após verificado o diâmetro da broca, fure a parede sobre os pontos marcados.

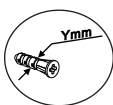
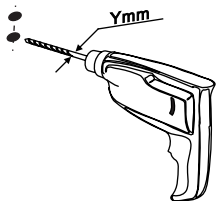

5 Fixação dos suportes*

Após a parede perfurada, insira as buchas nos furos, posicione os suportes sobre as buchas e fixe os mesmos atarrachando o par de parafusos.

Obs: O sistema de fixação que acompanha o produto é adequado para alvenaria, caso o local de instalação utilize outro sistema construtivo, utilize um meio de fixação compatível com sistema construtivo do local.

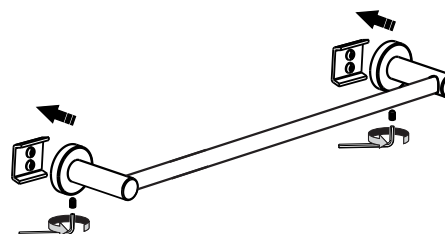
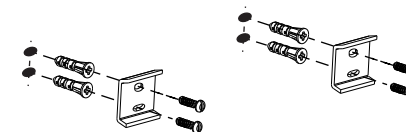

6 Fixação porta toalhas

Com os suportes fixos à parede, basta encaixar as bases da porta toalhas sobre os suportes e fixá-lo apertando o parafuso allen existente em cada base.

CABIDE, SABONETEIRA E PAPELEIRA

1 Marcação dos oblongos

Para cabide e papeleira, inicie a instalação efetuando a marcação dos pontos de fixação na parede:

- Posicione o suporte de fixação, sobre o local de instalação, e com um lápis, risque por dentro dos oblongos do suporte marcando a parede.

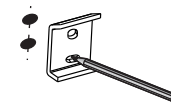

2 Furação e fixação

Após a parede marcada, siga as instruções contidas nos passos **4-furação**, **5-fixação dos suportes**, e por fim proceda com a fixação do acessório:

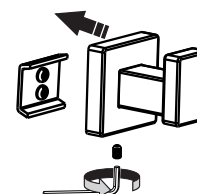

- Com o suporte fixo à parede, basta encaixar a base do produto sobre o suporte e fixá-lo apertando o parafuso allen existente em sua base.

DIMENSÕES

▲ 2042CP 13 060 - Porta Toalhas Barra Duplo 60cm

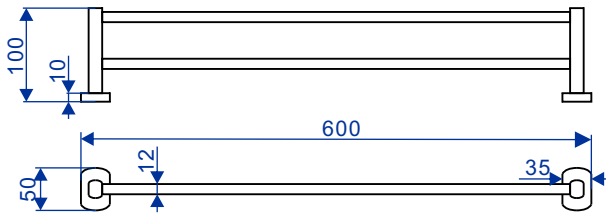

▲ 2040CP 13 060 - Porta Toalhas Barra 60cm

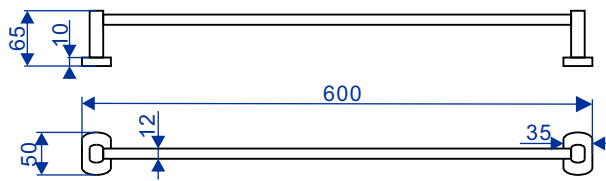

▲ 2042CP 13 045 - Porta Toalhas Barra Duplo 45cm

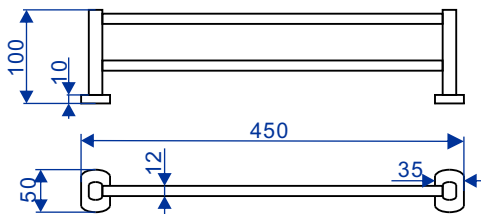

▲ 2040CP 13 045 - Porta Toalhas Barra 45cm

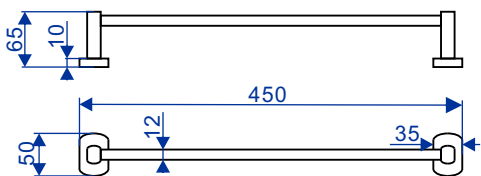

▲ 2020CP 13 - Papeleira

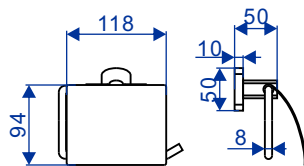

▲ 2031CP 13 - Porta Toalhas Prateleira

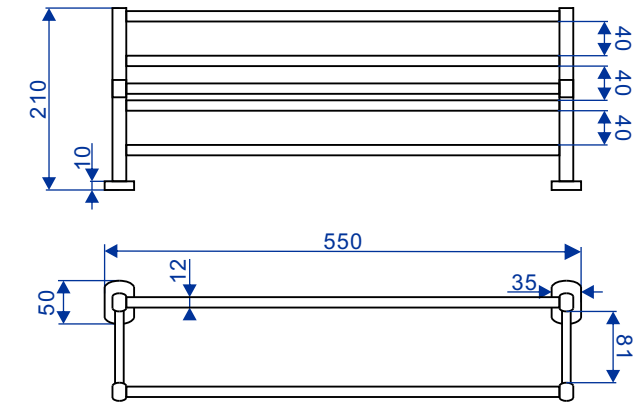

▲ 2024CP 13 - Papeleira Vertical

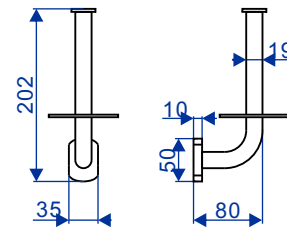

▲ 2022CP 13 - Papeleira Dupla

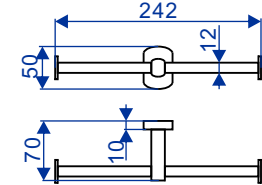

▲ 2010CP 13 - Porta Sabonetes

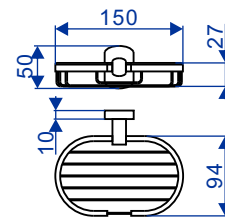

▲ 2062CP 13 - Cabide Duplo

